

Faces vues les plus fines pour l'intérieur

dès 18 mm de face vue

portes affleurées

portes avec surface décalée

vitrages fixes



forsterprestoXS

Les plus fins des profilés pour portes et vitrages fixes

DÈS 18 MM. Avec l'extension système forster presto XS, des portes affleurées ou avec surface décalée et des vitrages fixes pour l'intérieur des bâtiments sont maintenant réalisables dans une grande diversité d'utilisations. Les faces vues fines des profilés permettent des constructions filigranes dans un design intemporel. Ainsi, avec la plus grande transparence possible, les éléments veillent à la clarté et au bien-être dans les pièces.

Pour un look particulier, des largeurs de faces vues minimales dès 18 mm sont disponibles à choix pour pouvoir également réhabiliter des bâtiments historiques aux profils fins.

La construction unique de ce profilé 100 % en acier est particulièrement durable, stable et écologique, car entièrement recyclable.

Données techniques

Matières premières	Acier étiré à froid
Largeur faces vues	Portes dès 18 mm
	Vitrages fixes dès 23 mm
Dimensions	Porte 1 vantail jusqu'à 1200x2400mm (LxH)
	Porte 2 vantaux jusqu'à 2400x2400mm (LxH)
Caractéristiques du système	Vitrage à sec et au silicone
	Parcloses design en aluminium et en acier en différentes dimensions
	Accessoires parfaitement adaptés

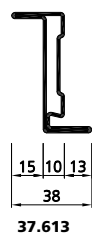
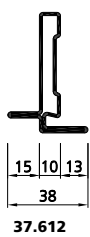
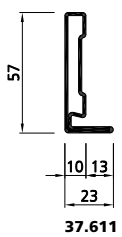
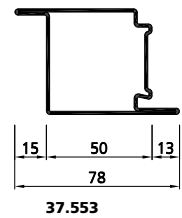
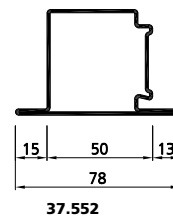
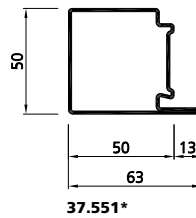
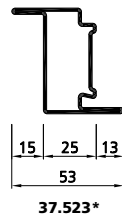
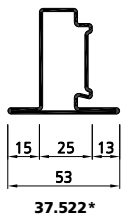
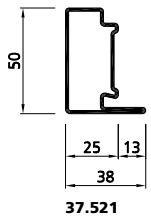
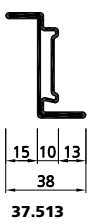
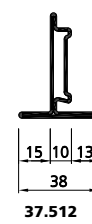
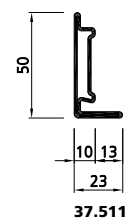
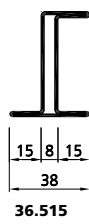
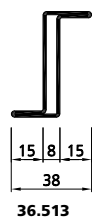
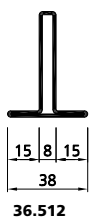
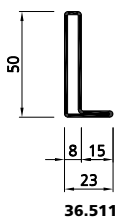
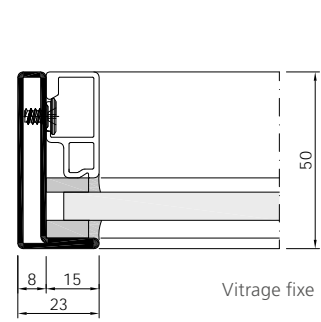
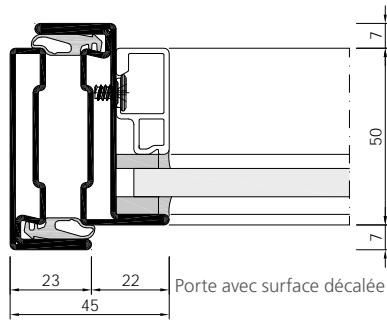
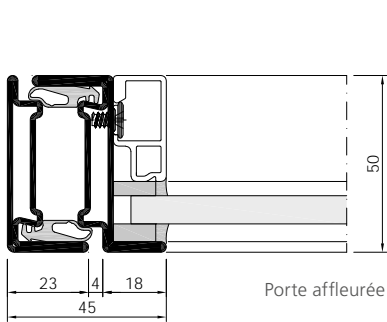
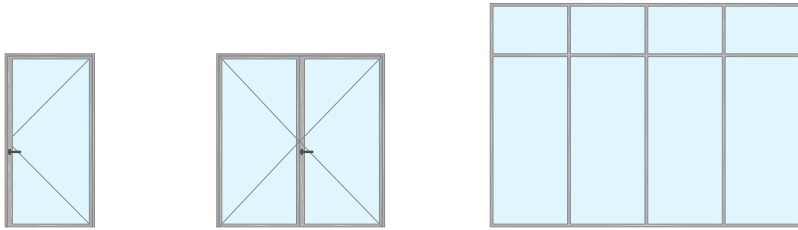



09-20

forster

Forster Systèmes de profilés SA | CH-9320 Arbon
info@forster.ch | www.forster-profile.ch